

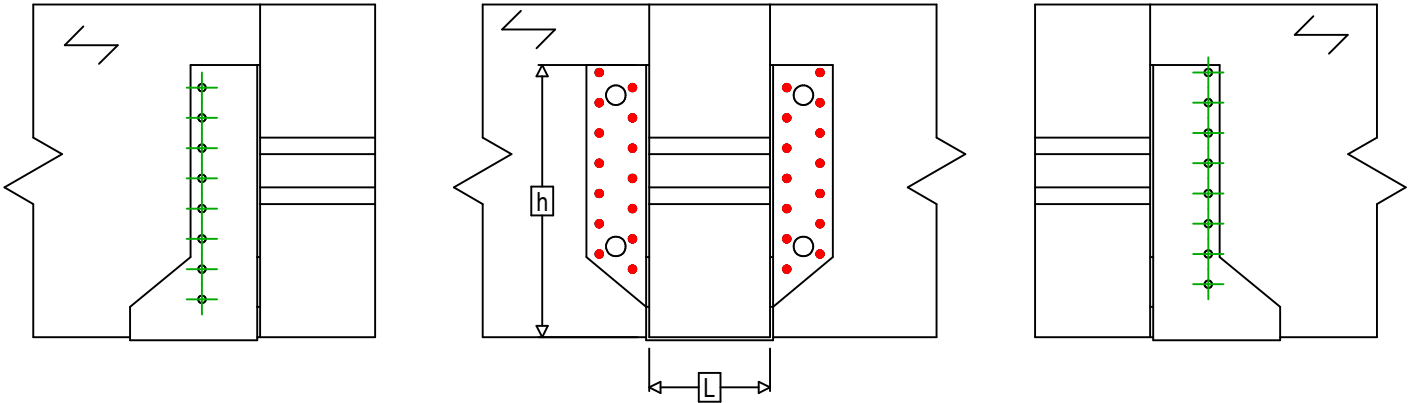

Referência =	SAEX440	
Fixações =	Madeira sobre madeira	Viga sobre viga
Sistema de fixação =	Pregagem total	

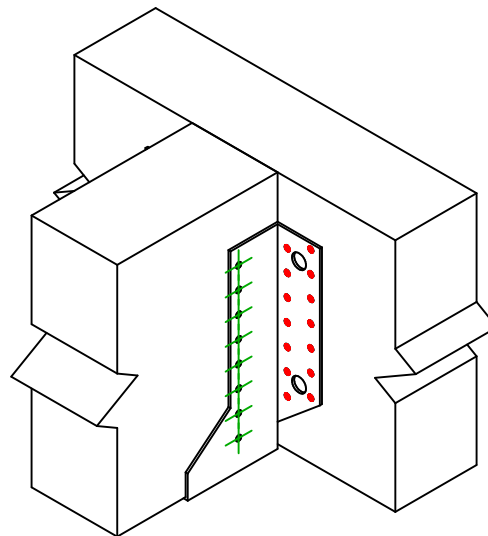

$$h = (440 - L) / 2$$



Fixações elemento portador	Símbolo	Fixações	Fixações		Qtd	
		CNAS		CNA4.0X35S / CNA4.0X50S		28
		CSAS		CSA5.0X35S / CSA5.0X40S		
-		-	-			
Fixações elemento suportado	Símbolo	Fixações	L < 64mm	L > 64mm	Qtd	
		CNAS		CNA4.0X35S	CNA4.0X50S	16
		CSAS		CSA5.0X35S	CSA5.0X40S	